

Руководство пользователя

Восьмиканальный цифровой усилитель мощности

DSA-300E







interM

Содержание

Безопасность.....	3
Распаковка и установка.....	4
Комплектность	4
Назначение.....	5
Функциональные возможности	5
Включение устройства	5
Передняя панель	6
Задняя панель.....	7
Подключение громкоговорителей.....	8
Подключение и меры предосторожности	10
Схема подключения.....	11
Блок-схема	12
Технические характеристики	13
Габариты.....	14
Сертификаты.....	15
Адрес производителя	15
Гарантия и сервисное обслуживание.....	15

Безопасность

	ВНИМАНИЕ! РИСК ПОРАЖЕНИЯ ЭЛЕКТРИЧЕСКИМ ТОКОМ	
<p>ВНИМАНИЕ!</p> <p>Этот знак предупреждает пользователя о наличии в изделии неизолированного опасного напряжения, достаточного для возникновения риска поражения электрическим током.</p>		
	<p>Этот знак предупреждает пользователя о наличии в изделии неизолированного опасного напряжения, достаточного для возникновения риска поражения электрическим током.</p>	
	<p>Этот знак предупреждает пользователя о важности соблюдения правил и условий эксплуатации, описанных в прилагаемом к изделию руководстве пользователя.</p>	

Распаковка и установка

Установка и обслуживание в работе изделия не вызовут у Вас затруднений. Для ознакомления со всеми функциональными возможностями, а также для правильной установки и подключения устройства внимательно прочитайте настоящее руководство пользователя.

Аккуратно распакуйте изделие, не выбрасывайте коробку и другие упаковочные материалы. Они могут понадобиться, если Вам потребуется транспортировать устройство или обратиться в службу сервиса.

Использование устройства в условиях высокого уровня температуры, запыленности, влажности или вибрации может привести к изменению его характеристик или снижению срока эксплуатации.

Для обеспечения надежной и долговременной работы изделия:

1. Внимательно прочитайте настоящее руководство пользователя.
2. Сохраните руководство пользователя.
3. Соблюдайте требования безопасности.
4. Выполняйте все инструкции настоящего руководства пользователя.
5. Не устанавливайте изделие около воды.
6. Протирайте изделие только сухой тряпкой или салфеткой.
7. Не закрывайте вентиляционные отверстия устройства.
8. Не устанавливайте изделие возле источников тепла.
9. Обязательно заземляйте корпус изделия, если иное не оговорено производителем.
10. Оберегайте от механического повреждения силовой кабель, а также разъемы и розетки для подключения устройства к сети питания.
11. Используйте совместно с изделием только рекомендованные производителем аксессуары и приспособления.
12. Отключайте изделие от сети питания, если оно не используется в течение длительного периода.
13. Для технического обслуживания и ремонта обращайтесь только в сервисные центры представителей производителя. Сервисное обслуживание требуется в случаях неисправности, механического повреждения изделия или силового кабеля, попадания внутрь жидкости или посторонних металлических предметов.

Комплектность

1. Усилитель.
2. Шнур питания.
3. Винты для установки в 19" шкаф.
4. Руководство пользователя.

Назначение

Усилитель DSA-300E предназначен для многоканального высококачественного усиления сигнала в составе профессиональных звуковых систем и обеспечивает одновременное усиление до восьми сигналов звуковой частоты линейного уровня.

Функциональные возможности

- **8-канальный усилитель мощности класса D (цифровой)**
Высокопроизводительный профессиональный усилитель класса D имеет выходную мощность до 300 Вт на 8 каналах (300 Вт x 8) при нагрузке 4 Ом.
- **Схема питания SMPS (Switching Mode Power Supply)**
Высокая эффективность, малый вес источника питания SMPS.
- **Мощный, точный и высококачественный звук**
Высокое соотношение сигнал/шум (S/N) и низкое пороговое значение коэффициента нелинейных искажений (THD) обеспечивают мощный и чистый звук.
- **Эффективная система защиты**
Усилитель имеет развитую систему защиты от перегрузки, короткого замыкания на выходе, превышения температуры, а также от постоянного напряжения на выходе.
- **Светодиодные индикаторы рабочего состояния**
Светодиодные индикаторы отображают рабочее состояние (ACT, STBY, POWER, SIG, CLIP, PROT, BRIDGED).
- **Симметричные входы**
В устройстве предусмотрены симметричные балансные входы. Симметричность обеспечивает эффективное подавление электромагнитных помех, которые наводятся на соединительных кордах.
- **Выбор режима: Стерео / Мостовой (Stereo / Bridged)**
Стерео режим, обеспечивает независимую передачу сигнала с каждого из входов на свой выход. В мостовом режиме каналы объединяются попарно, обеспечивая в два раза больше мощность на выходе общего канала, чем в стерео режиме. В качестве выходных каналов в мостовом режиме используются нечетные выходы, т.е. CH1, CH3, CH5, CH7.

Включение устройства

1. Перед подключением усилителя к сети убедитесь, что напряжение питания составляет 220 В 50 Гц.
2. Включите усилитель с помощью кнопки POWER, отрегулируйте уровень входного сигнала таким образом, чтобы светодиодный индикатор CLIP при воспроизведении не загорался.

Передняя панель

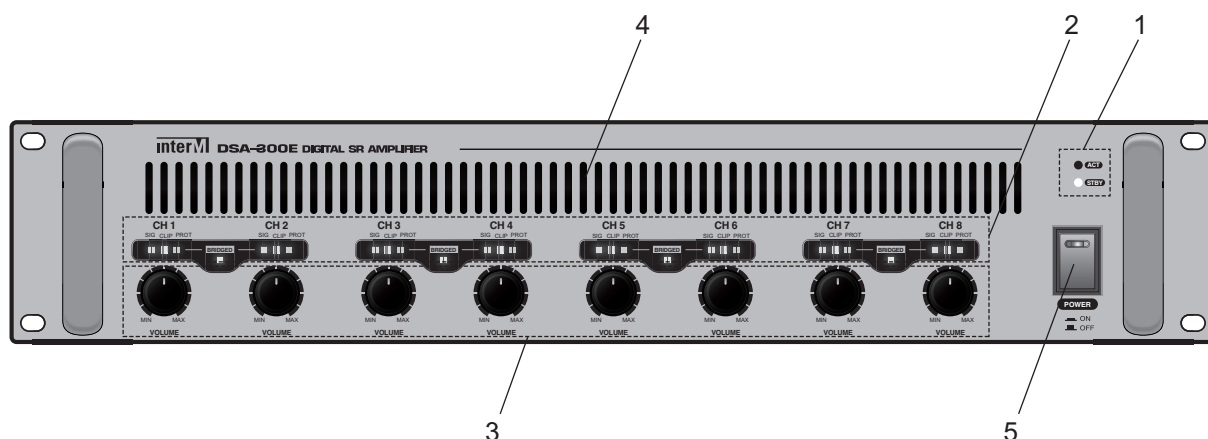

1. Индикаторы рабочего режима АСТ и режима ожидания STBY

Светодиодный индикатор питания АСТ загорается при нажатии кнопки питания POWER. Когда прибор работает, индикатор горит.

Светодиод STBY загорается, когда шнур питания включен в розетку и устройство находится в режиме ожидания.

2. Индикатор уровня на выходе, в режиме Bridged (CH 1 - CH 8)

Индикатор отображает уровень на выходе прибора при мостовом режиме включения. СВЕТОДИОД: SIG - зеленый, CLIP - желтый, PROT - красный, BRIDGED - оранжевый.

* Замечание: если CLIP LED горит, значит на выходе перегрузка. Необходимо понизьте уровень звука.

* Замечание: PROT включается при следующих условиях.

1. PROT на каналах CH1 - CH8 будет включаться при повышении внутренней температуры усилителя DSA-300E или когда при одновременном повышении уровня сигнала на всех 8 каналах, а так же в случае ошибки при подключении разъемов.

2. Индикатор PROT соответствующего канала и групповой светодиод PROT будут включаться одновременно с повышением уровня сигнала на входе. Защитные контуры сгруппированы как CH1/CH2, CH3/CH4, CH5/CH6 и CH7/CH8. Например, на CH1 превышен вход, включатся индикаторы PROT каналов CH1 и CH2.

* Замечание: Если переключатель режима MODE SWITCH на задней панели переключен в режим моста BRIDGED, загорится индикатор моста BRIDGED. Дополнительная информация по выходному разъем моста BRIDGED приведена на стр. 7-9.

3. Управление звуком

Регулировка громкости. Поверните по часовой стрелке, чтобы увеличить громкость.

4. Вентиляция

Решетка обеспечивает циркуляцию воздуха для предотвращения перегрева прибора. Не блокируйте поток воздуха.

5. Кнопка питания POWER

Кнопка включения/выключения. При включении питания загорится голубой светодиод.

Задняя панель

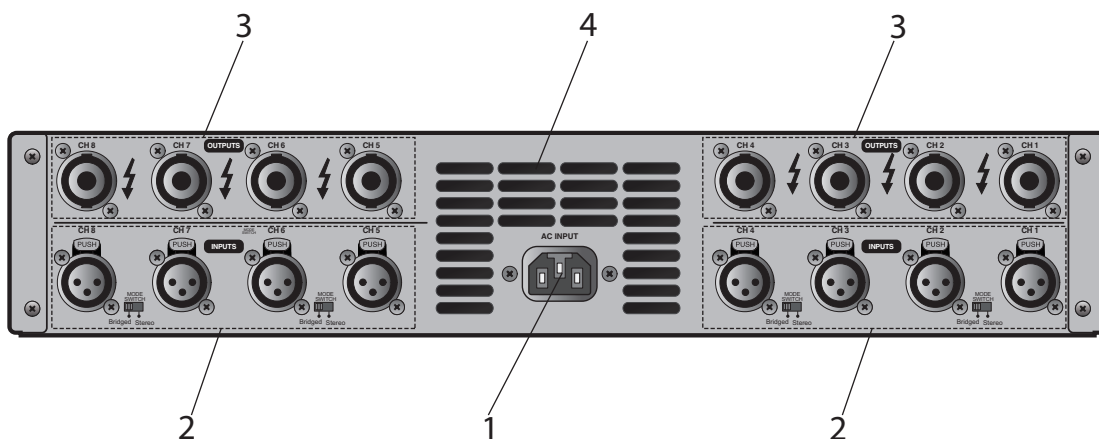

1. Разъем для сетевого кабеля

Данный симметричный линейный вход с разъемом типа XLR 3pin предназначен для подключения кабеля питания, который входит в комплект поставки прибора. Не перекручивайте, не изгибайте, не нагревайте и не дергайте с силой кабель. Это может привести к поражению электрическим током.

2. Входной разъем XLR

Во входной разъем подключается предусилитель или выход аудио микшера. Тип разъема - XLR (розетка). Если используется несимметричный кабель, то используйте его только на коротком расстоянии между устройствами, так как несимметричные кабели создают и передают шумы и помехи в линии. Если симметричный разъем используется для несимметричного соединения, см. схему подключения ниже. Используйте входные разъемы каналов CH 1, 3, 5, 7 при работе в мостовом режиме.

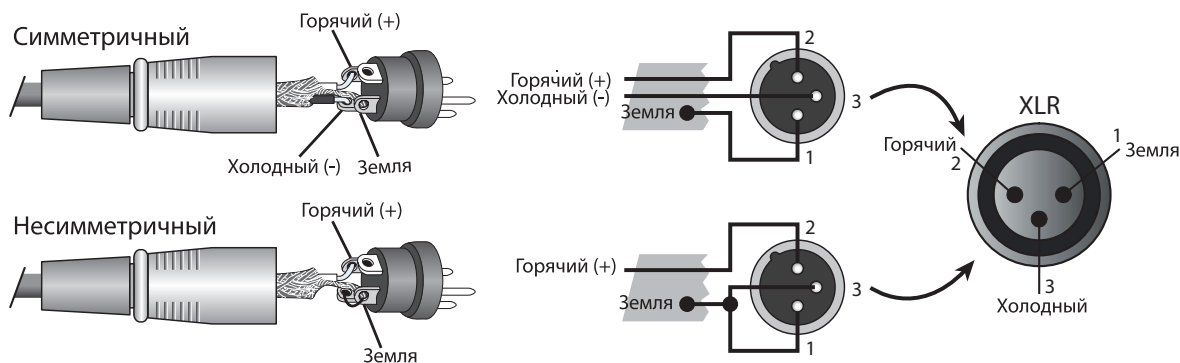

3. Выходной разъем

В качестве выходного разъема используется 4-х полюсный разъем Speakon.

4 Вентиляция

Поток воздуха поступает с передней панели к задней.

* МЕРЫ ПРЕДОСТОРОЖНОСТИ: НЕ БЛОКИРУЙТЕ отверстия вентиляции на передней и задней панелях.

Подключение громкоговорителей

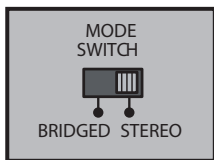

Сtereo режим (STEREO MODE)

При переключении динамика в стерео режим, сначала выключите устройство и передвиньте переключатель режима MODE SWITCH в положение STEREO MODE.

При подключении динамиков к двум 4-полюсным разъемам Speakon. CH1,2 - стерео режим (STEREO MODE).

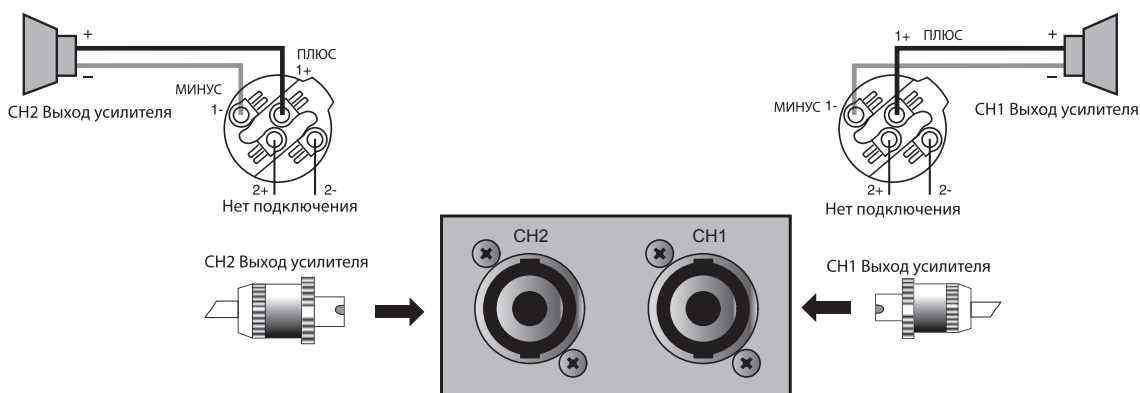

При подключении динамиков к одному 4-полюсному разъему Speakon. CH1 - стерео режим (STEREO MODE).

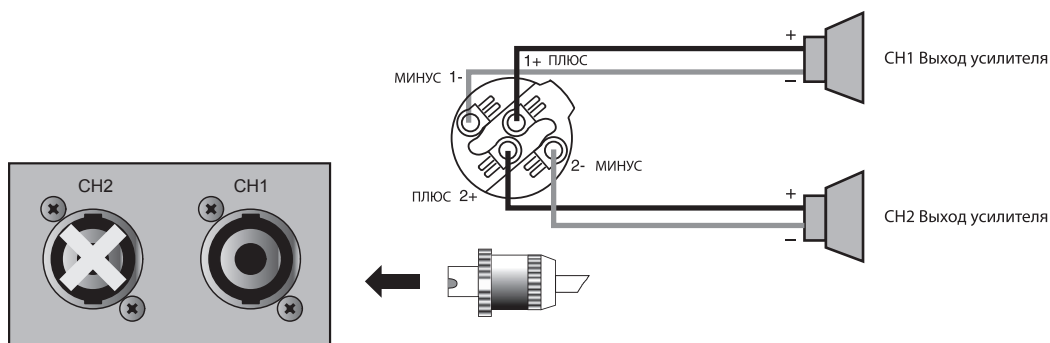

Восьмиканальный цифровой усилитель мощности

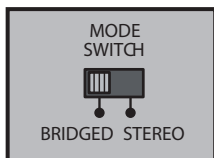

Мостовой режим (BRIDGED MODE)

При подключении динамика в режиме моста, сначала выключите устройство и передвиньте переключатель режима MODE SWITCH в положение мостового режима BRIDGED MODE

При подключении динамиков к одному 4-полюсному разъему Speakon. CH1,2 – мостовой режим (BRIDGED MODE).

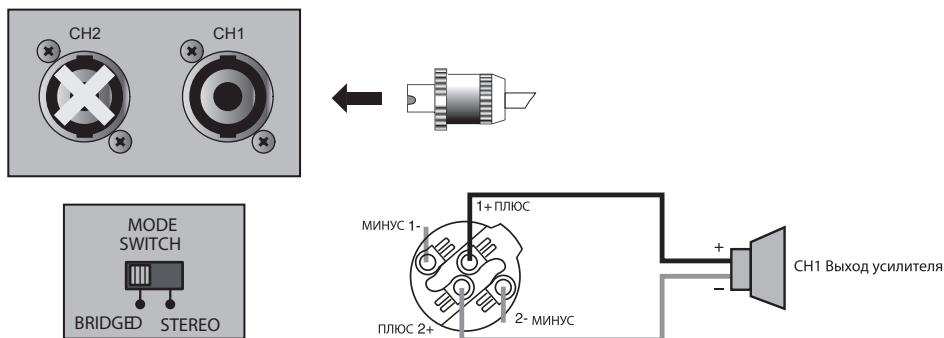

* ПРЕДУПРЕЖДЕНИЕ: внимательно проверьте, чтобы общий импеданс был не менее указанного (стерео режим STEREO MODE: 4 Ом, мостовой режим BRIDGED MODE: 8 Ом).

Подключение и меры предосторожности

1. Устройство оборудовано входным отверстием с вентилятором на передней панели, усиливающим поток воздуха для охлаждения к задней панели. При установке в стойку оставьте достаточно свободного пространства вокруг заднего отверстия.

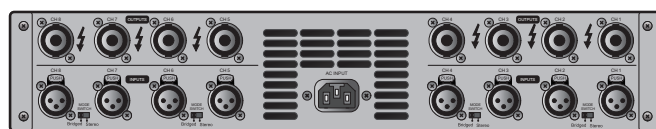
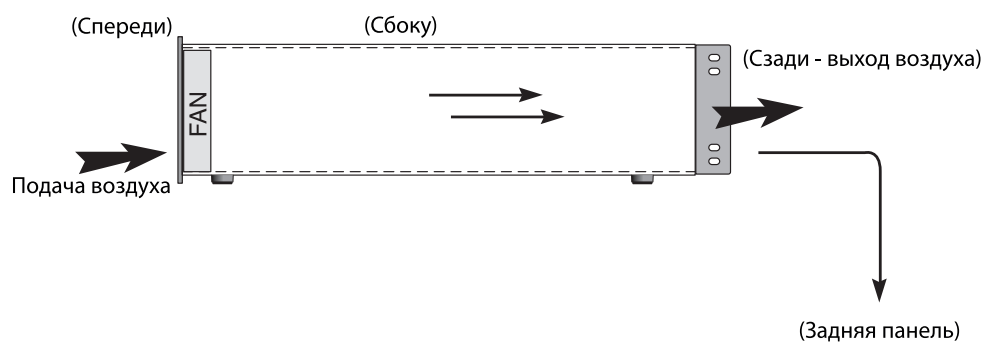

2. При использовании усилителя мощности пожалуйста, установите его так, чтобы не блокировать поток воздуха для охлаждения.

Схема подключения

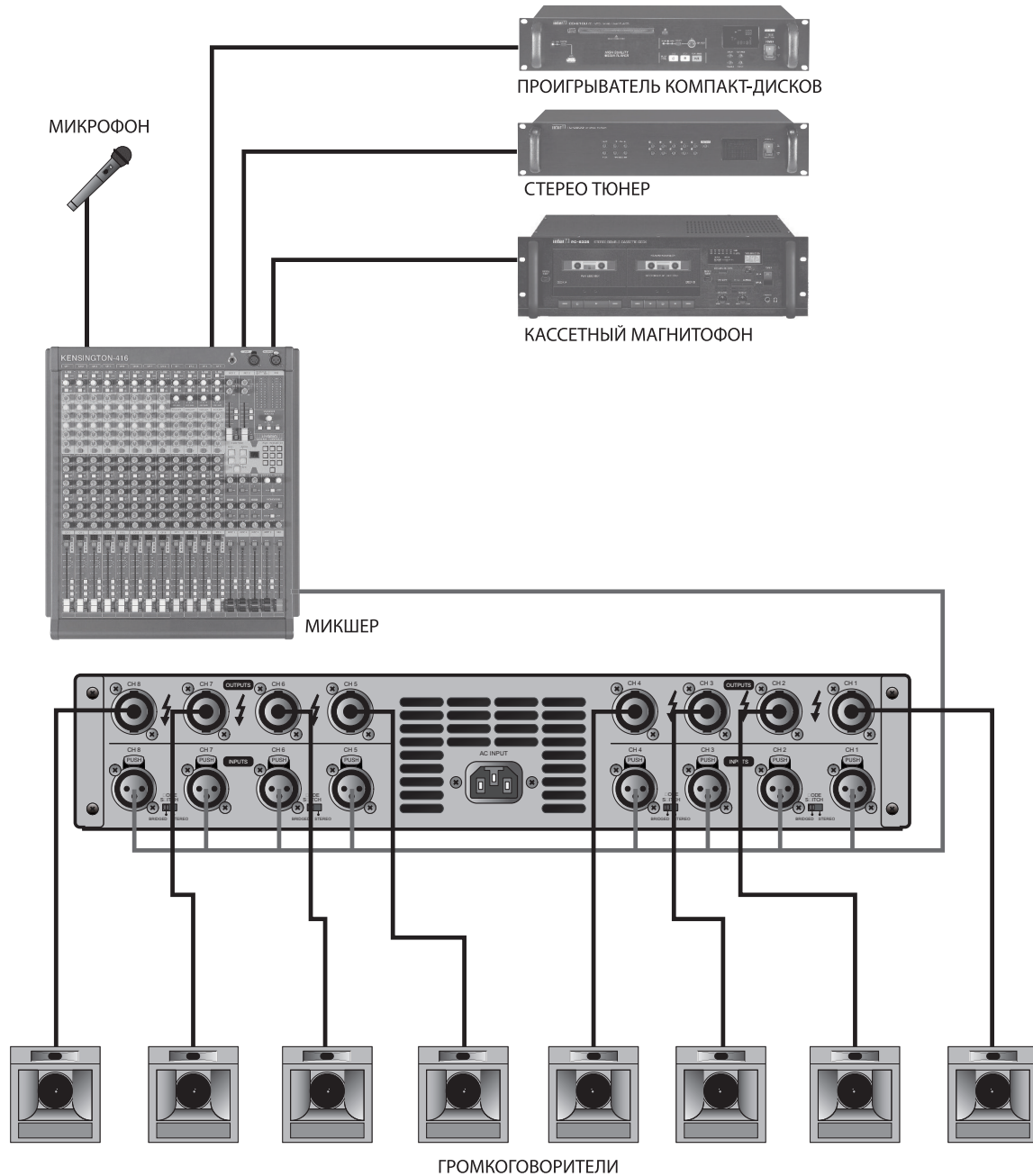

Восьмиканальный цифровой усилитель мощности

Блок-схема

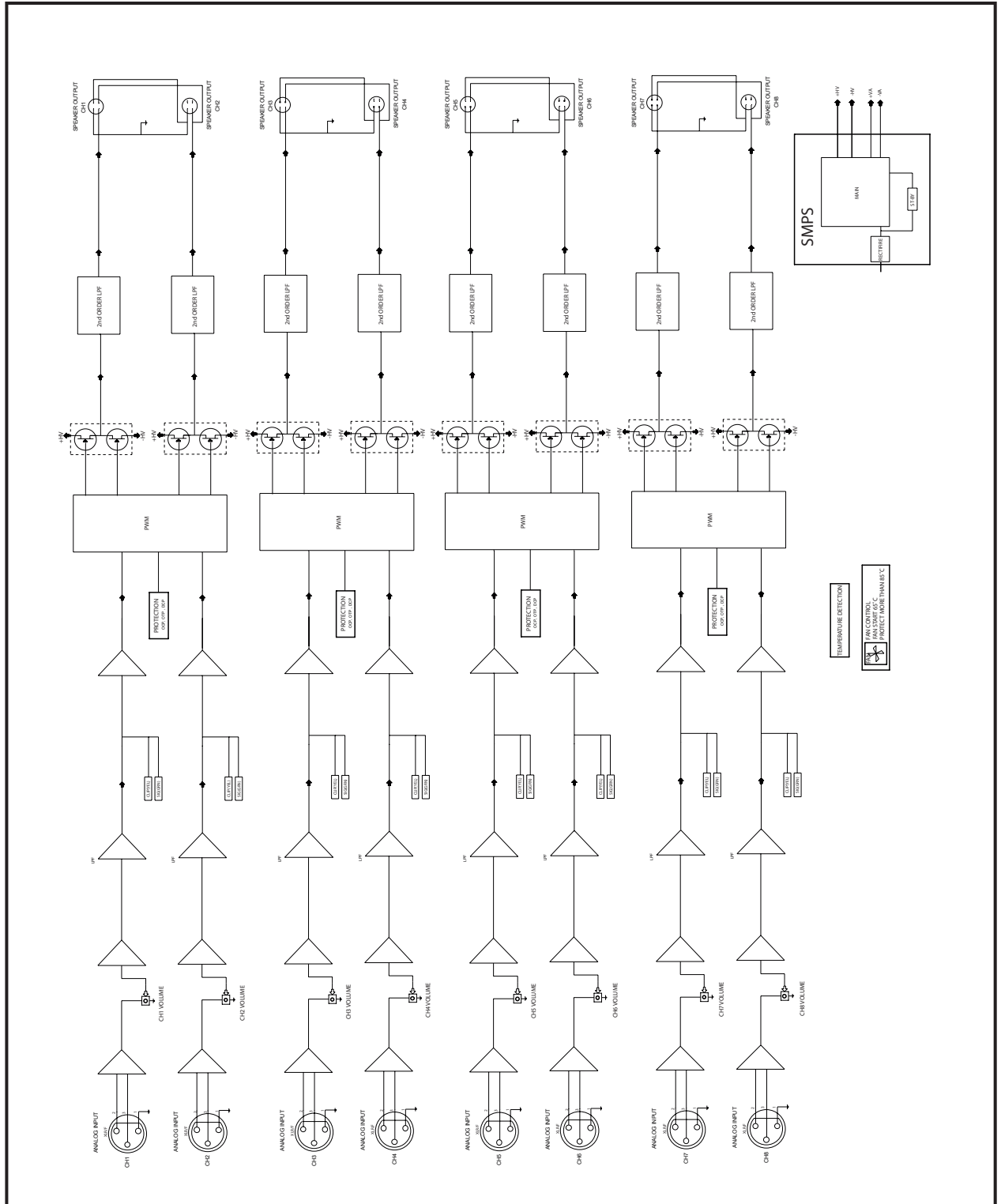

Технические характеристики

Наименование		DSA-300E
Выходная мощность (STEREO)	8 Ом на канал	150 Вт
	4 Ом на канал	300 Вт
Выходная мощность (BRIDGED)	8 Ом на канал	600 Вт
Чувствительность на входе, В (средне-квадратичное значение напряжения)		1.23 (4 дБ, при опорном напряжении 0дБ – 0,775 В)
Усиление напряжения (стерео режим - STEREO)		29 дБ
Усиление напряжения (мостовой режим - BRIDGED)		35 дБ
Нелинейные искажения Т.Н.Д (AES17, 1/3 мощности)		Менее 0.3% (фильтр низких частот 20 кГц)
Соотношение сигнал/шум S/N (фильтр низких частот 20 кГц)		Более 100 дБ
Диапазон частот, Гц		20...20000
Тип усилителя		цифровой (класс D)
Входной импеданс		10 кОм сбалансированный
Индикаторы		SIG, CLIP, PROT, BRIDGED
Входной разъем		XLR (розетка)
Выходной разъем		4 полюсный разъем Speakon
Рабочая температура		-10°C...+40°C / 0%...90%
Источник питания		220-240 В переменного тока, 50/60 Гц
Потребляемая мощность (при 1/8 номинальной выходной мощности)		480 Вт
Вес (нетто)		7.7 кг
Габаритные размеры		482(Ш) x 88(В) x 367(Г) мм

Конструкция и технические характеристики могут быть изменены в целях улучшения качества продукции без предварительного уведомления.

Габариты

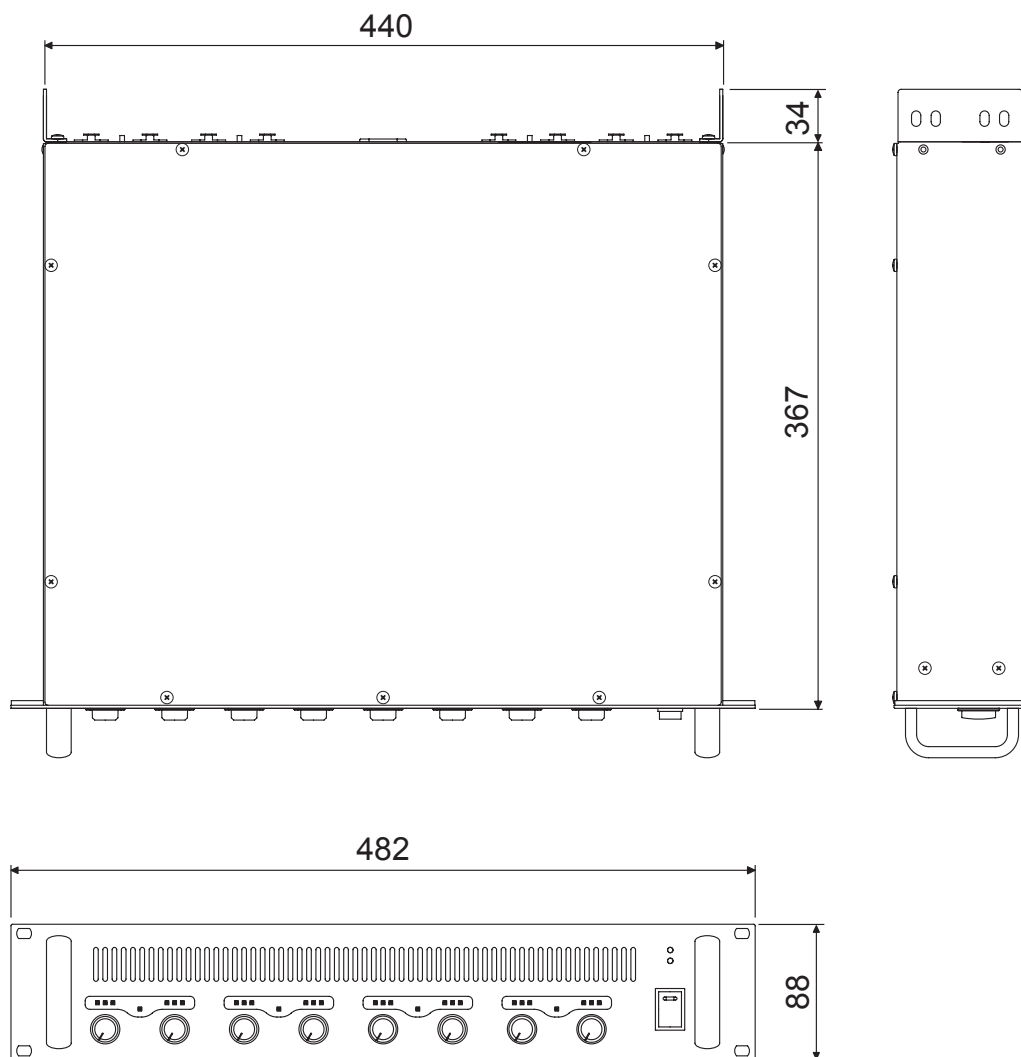

Сертификаты



Оборудование имеет все необходимые сертификаты.
Подробную информацию Вы можете получить на официальном сайте дистрибьютора.

Адрес производителя

Inter-M Corp.
653-5 BANGHAK-DONG, DOBONG-KU, SEOUL, KOREA
телефон: +82-2-2289-8140~8
факс: +82-2-2289-8149
Домашняя страница: <http://www.inter-m.com>

Гарантия и сервисное обслуживание

- Гарантия действительна в течение 12 месяцев с момента продажи устройства.
- При выходе изделия из строя за период гарантийного срока владелец имеет право на бесплатный ремонт или, при невозможности ремонта, на его бесплатную замену.
- Замена вышедшего из строя изделия производится только при сохранности товарного вида, наличии оригинальной упаковки и полной комплектности.
- Гарантийные обязательства не распространяются на изделия, вышедшие из строя по вине потребителя или имеющие следы задымления, механические повреждения или повреждения входных цепей, подвергшиеся воздействию химических веществ, самостоятельному ремонту и неправильной эксплуатации.

Для сервисного обслуживания обращайтесь только в сервисные центры представителей производителя. Сервисное обслуживание требуется в случаях неисправности, механического повреждения изделия или силового кабеля, попадания внутрь жидкости или посторонних металлических предметов.

Наименование изделия: восьмиканальный цифровой усилитель мощности DSA-300E.

Серийный номер: _____

Продавец: Группа компаний «АРСТЕЛ»
домашняя страница: www.arstel.com
e-mail: sales@arsstel.com

Дата продажи: _____